

İşletim

NOT:

Bir yolcu binerken, hem yolcular hem de sürücü deniz motosikletinin dengesini korumaya çalışmalıdır.

- (5) Yolcuların sıkıca önlerindeki kişiye veya tutamlara tutunduklarından ve ayaklarının ayak boşluğunun tabanına bastığından emin olunuz. Sürücünün önüne bir kimsenin binmesine asla izin vermeyiniz.



- (6) Motoru çalıştırınız, tüm yönlere bakınız ve sonra kalkış hızına çıkınız.

EWJ00610

UYARI

Çalıştırmadan önce, etrafınızda teknelerin, yüzücülerin veya engellerin bulunmadığından emin olunuz.

NOT:

Operatörün ve yolcuların toplam ağırlığı ne kadar fazla ise, deniz motosikletini dengelemek o kadar zor olur. Yük dahil toplam ağırlık 240 kg'ı (530 lb) aştığında deniz motosikletini çalıştırmayınız. Deniz motosikletini dururken dengelemek güçse, aşağıdaki gibi hareket ediniz:

- (1) Yolcular aracın dengesini sabitlerken, kendinizi binme platformuna dizlerinizin üstünde çekiniz ve sonra koltuğa geçiniz ve aracı dengeleyecek biçimde bacaklarınız iki yana açık olarak oturunuz.

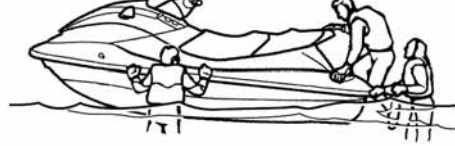

- (2) Yolcunun kendisini binme platformuna dizleri üstünde çekmesini sağlayınız ve sonra aracı dengeleyecek biçimde bacakları iki yana açık olarak oturunuz.
- (3) Motor acil durdurma kordonunu sol bileğinize takınız ve sonra klipsi motor acil durdurma anahtarına takınız.
- (4) Motoru çalıştırınız ve rölantide çalışır durumda tutunuz.
- (5) İkinci yolcunun kendini binme platformuna dizleri üstünde çekmesini sonra araç hızlandıkça koltuğa tırmanmasını sağlayınız.



- (6) Deniz motosikletini dengelemek için hızı yavaş yavaş artırınız.



EJU33230

Alabora olmuş deniz motosikleti

Eğer deniz motosikleti alabora olursa, derhal ters çeviriniz.

Yaralanmayı ve deniz motosikletinin hasar görmesini önlemek için, aşağıdaki işlemlerin dikkatlice takip edilmesini sağlayınız.

EWJ00670

UYARI

UYGUN OLMAYAN ŞEKİLDE DOĞRULTMA YARALANMAYA NEDEN OLABİLİR:

- Motor acil durdurma kordonunu çekip, klipsi motor acil durdurma anahtarından çıkararak motoru durdurduğunuzdan emin olunuz.
- Ellerinizi emme ızgarasına sokmayınız.

ECJ00530

DİKKAT:

Deniz motosikleti alabora olursa, gaz kolunu derhal serbest bırakınız. Yağ hava filtresi kutusuna akabilir ve motor hasar görebilir.

- (1) Klipsi motor acil durdurma anahtarından çıkartınız.
- (2) Deniz motosikletinin arkasına yüzünüz. Sağ elinizle ve ayağınızla küpeşteyi aşağı iterken, deniz motosikletini sol elinizle binme basamağı üzerinde çeviriniz.



NOT:

Alabora olmuş deniz motosikletinin iskele (sol) tarafı yukarı kalkmış ise, deniz motosikletini saat yönünde çevirmeden önce iskele (sol) tarafı aşağıda olacak şekilde, küpeşteyi aşağıya doğru bastırınız.

ECJ00540

DİKKAT:

Deniz motosikletini aksi yönünde çevirmeyiniz; yoksa motora su girebilir ve bu da ciddi hasara yol açabilir.

- (3) Motoru çalıştırınız ve motor bölümünde kalan suyu boşaltmak için deniz motosikletini sürünüz. (Eğer motor çalışmazsa, sayfa 103 "Deniz motosikletini çekme" veya sayfa 103 "Batık deniz motosikleti" kısmına bakınız.)

İşletim

ECJ00550

DİKKAT:

Motor tekrar çalıştırdıktan sonra, motoru en az 1 dakika tam gazda kullanmayınız. Sintine içinde birikmiş aşırı su, motora sıçrayabilir ve ciddi hasara neden olabilir.

NOT:

Motor bölümündeki suyu etkin olarak boşaltmak için, deniz motosikletini mümkün olduğu kadar düz ve kalkış hızının üzerindeki bir hızda en az 2 dakika sürünüz.

EJU33250

Deniz motosikletinin döndürülmesi

Dümen kontrolü, gidon pozisyonunun ve gaz miktarının kombinasyonuna bağlıdır.

Emme ızgarası ile emilen su, jet pompasının türbin çarkı tarafından basınçlandırılır. Basınçlandırılan su pompa tarafından jet nozulu arasından dışarı atılır, bu durum deniz motosikletini hareket ettirmek için itme kuvveti yaratır. Motor devri ne kadar yüksek ise, o kadar çok itme kuvveti üretilir.

Jet baskısının miktarı, gidonun pozisyonuna ilave, ne kadar keskin döndüğünüzü belirler.

A. Fazla gaz verme, yüksek itme kuvveti sağlar, böylece deniz taşıtı daha keskin döner.

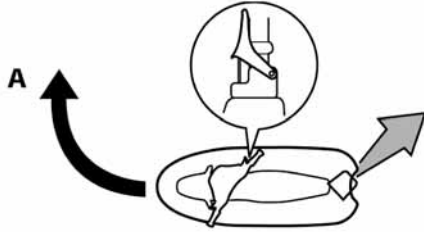

B. Az gaz verme, düşük itme kuvveti sağlar, böylece deniz taşıtı yavaş yavaş döner.

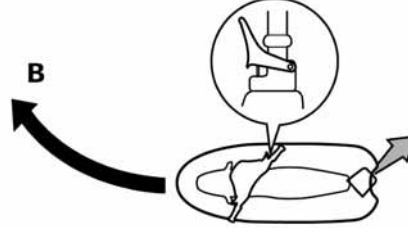

C. Gaz kelebeği kolunu tamamen serbest bırakmak, sadece asgari itme kuvveti sağlar. Eğer süzülmenin üzerindeki hızlarda gidiyorsanız, gazsız olarak gitmek için hızla yavaşlama kabiliyetine sahip olursunuz. Gaz kolunu bıraktıktan hemen sonra bir miktar dönüş kabiliyetiniz olabilir, fakat motor yavaşladığında, deniz motosikletini siz tekrar gaz verinceye veya süzülme hızına ulaşıncaya kadar, artık gidon hareketine cevap vermez.

Süzülme hızında, deniz motosikleti rölantide mevcut olan itme kuvveti miktarını kullanarak gidon pozisyonunda yavaşça döndürülebilir.

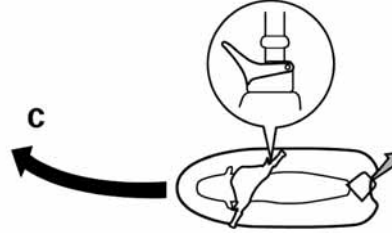

- D. Seyir esnasında motor durdurulursa, herhangi bir itme kuvveti olmaz. Bu durumda, gidon döndürülse bile, deniz motosikleti düz olarak gider.

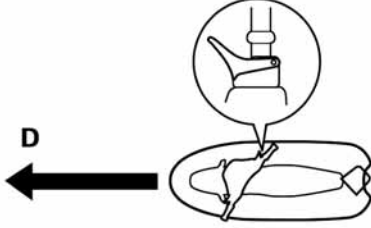

Dümen tutmak için gaz vermeye ihtiyacınız vardır.

EWJ00770

UYARI

- Nesnelere uzaklaşmaya çalışırken gaz kolunu serbest bırakmayınız – Kullanmak için gaz vermeye ihtiyacınız vardır. Bir çarpışma, ciddi yaralanma ile veya ölümlü sonuçlanabilir.
- Yüksek hızlarda giderken, aşamalı dönüşler yapınız veya dönmeden önce yavaşlayınız. Yüksek hızdaki keskin dönüşlerde deniz motosikleti yana kayabilir veya dönebilir (spin atma), sürücüyü ve yolcuları ciddi yaralanmaya neden olacak şekilde tekneden dışarı fırlatabilir.

Bu model, kesik gazda manevra (OTS) sistemi içeren Yamaha Motor Yönetim sistemiyle donatılmıştır. Gaz kolunu bıraktıktan sonra, deniz motosikletini kullanmaya çalışırsanız, kalkış hızlarında hareket eder (Yukarıdaki C koşuluna bakınız).

OTS sistemi, deniz motosikleti yavaşlarken, biraz itme kuvveti vermek için devam etmek üzere dönmede yardım eder, fakat gidonu döndürürken gaz verirsiniz, daha keskin dönebilirsiniz. OTS sistemi, kalkış hızlarının altında veya motor durur vaziyette iken çalışmaz. Motor yavaşladığı zaman, siz gaz verinceye veya süzülme hızına ulaşıncaya kadar, deniz motosikleti gidon girişine cevaben artık dönmez.

EJU33290

Deniz motosikletinin durdurulması

Deniz motosikleti ayrı bir fren sistemi ile donatılmamıştır. Gaz kolu bırakıldığında, su direnci vasıtasıyla durdurulur. Tam hızdan itibaren, deniz motosikleti gaz kolu bırakıldıktan ve motor durdurulduktan sonra, tam durma konumuna yaklaşık 100 m (330 ft.) sonra ulaşır. Ancak bu uzaklık brüt ağırlık, su yüzeyinin durumu veya rüzgar yönü gibi bir çok faktöre bağlıdır. Gaz kolu bırakılır bırakılmaz deniz motosikleti yavaşlar, fakat tam olarak durmadan önce belirli bir mesafe yol alır. Herhangi bir nesneye çarpmadan önce zamanında durabileceğinizden emin değilseniz, gaz veriniz ve ters yöne dönünüz.

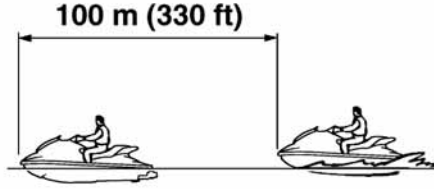

EWJ00740

UYARI

- Yeterli duruş mesafesini sağlayınız.
- Çarpışmaları önlemek için erken müdahale ediniz. Deniz motosikletlerinin ve diğer teknelerin frenlerinin olmadığını unutmayınız.
- Tekneyi savunmalı olarak emniyetli hızlarda kullanınız ve durabilecek zamanınız olması için, insanlar, nesnelere ve diğer deniz motosikletleri ile aranızda güvenli bir mesafeyi koruyunuz.
- Yavaşlarken motoru tamamen durdurmayınız, zira yolunuza çıkan bir tekneden veya diğer bir nesneden uzaklaşmak için motor gücüne ihtiyacınız olabilir.

İşletim

- Geri vites fonksiyonunu deniz motosikletini yavaşlatmak veya durdurmak için kullanmayınız, zira bu durum kontrolü kaybetmenize, dışarı fırlamanıza veya gidona çarpmanıza neden olabilir.

EJU35960

Deniz motosikletinin kıyıya çekilmesi

- (1) Kıyının yakınında teknelerin, yüzenlerin veya engellerin bulunmadığından emin olunuz. İsteddiğiniz kıyı bölgesine ulaşmadan yaklaşık 100 m (330 ft.) önce gaz kolunu bırakınız.
- (2) Kıyıya yavaşça yanaşınız ve karaya ulaşmadan önce motoru durdurunuz. Manevra için gaza ihtiyacınız olduğunu hatırlayınız.
- (3) Deniz motosikletinden ininiz ve kıyıya çekiniz.

ECJ00490

DİKKAT:

Küçük çakıl taşları, kum, yosun ve diğer maddeler jet su girişine emilebilir ve çarkı bozabilir veya hasara uğratabilir. Kumsala çekmeden önce daima motoru durdurunuz ve araçtan ininiz.

EJU36060

Deniz motosikletinin iskeleye yanaştırılması

- (1) Deniz motosikletinin yakınında teknelerin, yüzenlerin veya engellerin bulunmadığından emin olunuz. İskeleye yaklaşık 100 m (330 ft) uzakta hızı azaltınız.
- (2) İskeleye yavaşça yaklaşınız ve iskeleye paralel gelmeden hemen önce motoru durdurunuz.

EJU36670

Su yollarında geri hareket

Geri hareket, tam tur yapamadığınız dar yerlerde geri hareket etmek gerektiğinde düşük hızdaki manevra için kullanılabilir. Geri hareket, iskeleye yanaşmak gibi sadece yavaş hızda manevra sırasında hız kesmek veya durdurmak için kullanılabilir.

Motor rölantide olduğu zaman, geri vitese takınız ve motorun devrini yavaş yavaş artırınız. Geri vitese takmadan önce, arka tarafınızda hiç bir engelin veya insanın olmadığından emin olunuz.



NOT:

Bu modelde, geri viteste iken motorun devrini sırlayan bir işlev bulunmaktadır.

EJU33350

Dalgalı suda kullanma

Dalgalı suda sıçradıktan sonra suya inme kuvveti hem deniz motosikleti, hem de operatör ve yolcular üzerinde kuvvetli bir darbeye neden olabilir. Sürücünün göğsünü veya çenesini gövdeye veya gidona çarpması ve yaralanması olasıdır. Yolcular da darbe alıp yaralanabilirler.

Çeneniz gidonun tam üstünde olacak şekilde aracı kullanmayınız. Ayrıca, sürücü ve yolcular ayaklarını ayak boşluğunun tabanına basmalıdır.

Dalgalı suda sürüş veya sıçrayan dalgalar aracın omurga ve güvertesinde çatlamaya ve iç parçalarında hasara neden olabilir. Dalgalı suda veya kötü hava koşullarında deniz motosikletini kullanmaktan kaçınınız.

EJU37090

Çalışma sonrası bakım

Deniz motosikletinizi iyi durumda tutmak için, kullandıktan sonra daima sudan çıkarınız ve aşağıdaki işlemleri yapınız. Aracı uzun süre suda bırakmak, jet ünitesi aksamının ve omurga yüzeyinin normal aşınmasını hızlandırır. Pek çok parçayı olumsuz etkileyecek koşullardan bazıları deniz mikro organizmaları ve korozyondur.

- (1) Deniz motosikletini sudan çıkartınız.
- (2) Tekneyi, gidonu ve jet ünitesini tatlı suyla yıkayınız.
- (3) Koltuğu çıkartınız ve motor bölümünde su olup olmadığını kontrol ediniz. Fazla suyu boşaltmak için, kıç taraftaki boşaltma tapalarını çıkartınız, sonra sintine çukurundaki suyun dışarı akabilmesi için deniz motosikletinin baş tarafını yeteri kadar kaldırınız.

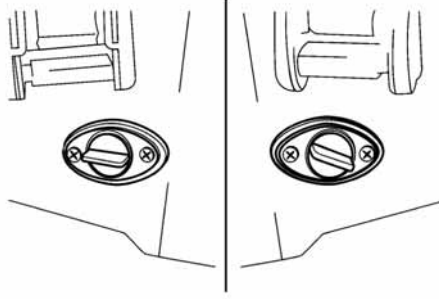

NOT:

Bu deniz motosikleti, siz denizde giderken motor bölümündeki suyu uzaklaştıran bir jet vakumlu sintine boşaltma sistemi ve elektrikli sintine boşaltma sistemi ile donatılmıştır. Bununla birlikte bir miktar su kalır. (Sintine tahliye işlemleri için, sayfa 59'a bakınız).

- (4) Deniz taşıtını yatay pozisyonda tutunuz.

- (5) Soğutma sistemini, tuz, kum veya pislikle tıkanmasını önlemek için tatlı su ile temizleyiniz. (Yıkama işlemleri için bkz. sayfa 80.)
- (6) Egzoz sisteminde kalan suyu, motor dönerken, gaz kolunu 10 ila 15 saniye için sıkıp serbest bırakarak boşaltınız.

ECJ00561

DİKKAT:

Motoru, su vermeden 15 saniyeden daha uzun bir süre çalıştırmayın, aksi halde motor aşırı ısınabilir.

- (7) Motoru ve motor bölümünü biraz su ile durulayınız.

ECJ00570

DİKKAT:

Motoru ve motor bölümünü durularken, yüksek basınçlı su kullanmayınız, aksi halde önemli motor hasarları meydana gelebilir.

- (8) Motoru ve motor bölümünü temiz bir bezle kurulayınız. (eğer gerekirse 3.cü maddeyi tekrarlayınız.)
- (9) Tekneyi, gidonu ve jet ünitesini temiz bir bez ile kurulayınız.
- (10) Korozyonu asgariye indirmek için, metal parçalara pas önleyici püskürtünüz.
- (11) Koltuğu takmadan önce, motor bölümünü havada kurumaya bırakınız.

İşletim

EJU33461

Taşınması

Deniz motosikletini treyler üzerinde naklederken, bağlama parçalarını baş ve kıç taraftaki halat delikleri içinden emniyete alınız.

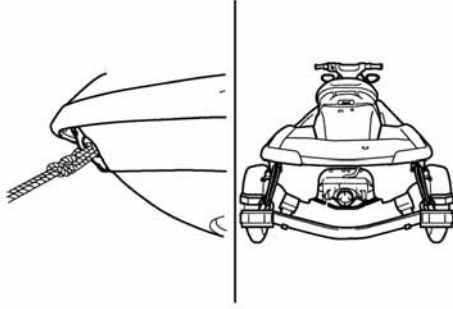

ECJ00641

DİKKAT:

- Deniz motosikletini treylere bağlamak için, baştaki ve kıçtaki halkalardan başka yere halat takmayınız. Aksi halde, deniz motosikleti hasar görebilir.
- Halatları veya bağlama parçalarını koltuğun üzerinden geçirmeyiniz. Aksi halde koltuk yüzeyinde kalıcı izler bırakabilirler. Halatlara veya bağlama parçalarına deniz motosikleti gövdesine temas ettiği yerlerde havlular veya bez parçaları sararak çizilmesini veya hasar görmesini önleyiniz.
- Aracı treylere yerleştirmeden veya taşımadan önce, vites kolunu ileri konuma getiriniz, yoksa geri gidiş kapağı bir engele çarpıp hasar görebilir.

Bakım ve dikkat edilecek hususlar

EJU33490

Depolama

EWJ00330



UYARI

Depolarken aracı daima yatay konumda doğrultarak tutunuz, aksi halde yakıt motor bölmesine veya motora sızabilir ve yangın tehlikesi yaratabilir.

Kış depolaması gibi uzun süreli saklama, bozulmaları önlemek için önleyici bakım gerektirir. Deniz motosikletini depolamadan önce yetkili Yamaha servisi tarafından bakım onarım yapılması tavsiye edilir. Bununla birlikte, deniz motosikletinin sahibi aşağıdaki işlemleri uygulayabilir.

EJU33532

Soğutma sisteminin tatlı su ile temizlenmesi

Tuz, kum veya pislikle tıkanmasını önlemek için soğutma sisteminin tatlı su ile yıkanması gerekir. ECJ00121

DİKKAT:

- Motor çalışmıyorken, soğutma suyu kanallarına su vermeyiniz. Verilen su, susturucunun içinden krank karterine geri akarak ciddi motor hasarına neden olabilir.
- Motoru, su vermeden 15 saniyeden fazla veya karada 4000 dev./dk.'dan yüksekte çalıştırmayınız, yoksa motor hararet yapabilir.

- (1) Deniz motosikletini yatay bir pozisyonda tutunuz.
- (2) Arka koltuğu ve koltuk eşya koyma bölümünü çıkartınız. (Koltuğun sökülmesi ve takılması işlemleri için bkz. sayfa 24.)
- (3) Yıkama hortumu konnektör başlığını ayırınız ve sonra bahçe hortumunun adaptörünü yıkama hortumu konnektörüne takınız ve sıkı bir şekilde bağlanıncaya kadar döndürünüz.

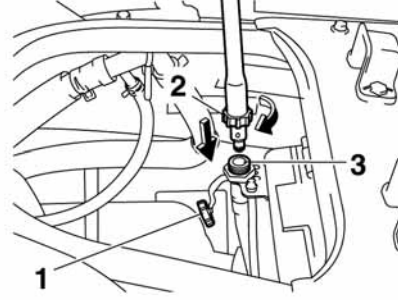

- 1 Yıkama hortumu konnektör başlığı
- 2 Bahçe hortumu adaptörü
- 3 Yıkama hortumu konnektörü

- (4) Bahçe hortumunu kullanarak bahçe hortumu adaptörünü bir su musluğuna bağlayınız.

NOT:

Bahçe hortumu verilmez ayrıca satın alınmalıdır.

- (5) Motoru çalıştırınız ve sonra hemen sonra su musluğunu açınız, su jet nozulundan akacaktır.

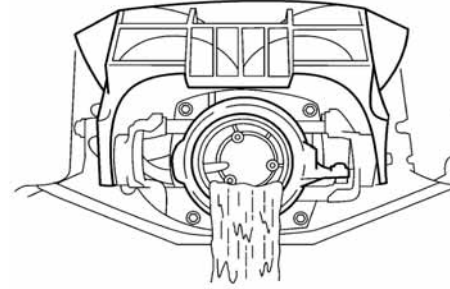

- (6) Motorun durumunu izleyerek, motoru yaklaşık 3 dakika rölanti devrinde çalıştırınız. Eğer yıkama sırasında motor durursa, suyu hemen kapatınız ve yukarıdaki adımları tekrar ediniz.
- (7) Musluğu kapatınız ve gaz kolunu 10 ila 15 saniye ardı ardına sıkıp serbest bırakarak kalan suyu soğutma suyu kanallarından dışarı atınız.

Bakım ve dikkat edilecek hususlar

- (8) Motoru durdurunuz.
- (9) Bahçe hortumu adaptörünü sökünüz ve yıka-
ma hortumu konnektör başlığını takınız.

EJU36910

Yağlama
EWJ00260



UYARI

Motor sıcak iken, motorun üzerine yanıcı olan pas önleyici ürünler püskürtmeyiniz. Püskürtülen madde veya itici gazlar alev alabilir.

- (1) Gaz ve dümen telleri gibi tüm telleri yağlayınız.

NOT:

Uygun bir deniz gresi aplikatörü kullanarak telleri basınç altında yağlayınız ve iç ile dış tel arasında-
ki nem dışarı atınız.

- (2) "Yağlama noktaları" sayfa 92'de belirtilen deniz motosikletinin yağlama bölgelerini yağlayınız.

EJU33671

Yakıt sistemi
EWJ00281



UYARI

BENZİN VE BUHARLARI, YÜKSEK ORANDA PARLAYICI VE PATLAYICIDIR!

- Yakıt ikmali yaparken sigara içmeyiniz ve kıvılcımlardan, alevden ve diğer ateşleme kaynaklarından uzak durunuz.
- Yakıt ikmali yapmadan önce motoru durdurunuz.
- Yakıt ikmalini, deniz motosikleti yatay konumda iken iyi havalandırılan bir yerde yapınız.
- Yakıt ikmali yapılırken deniz motosikletinde durmayınız veya oturmayınız.
- Benzini dökmeye dikkat ediniz. Eğer benzin dökülürse, hemen kuru bir bez ile siliniz. Benzin emdirilmiş bezleri daima uygun şekilde imha ediniz.

- Yakıt deposunu aşırı doldurmaktan kaçınınız. Yakıt seviyesi yakıt deposunun üst kısmından yaklaşık 50 mm (2 inç) mesafeye ulaştığında, dolun işlemini durdurunuz. Yakıt ısındığı zaman genişler ve eğer yakıt deposu aşırı doldurulduysa dışarı taşabilir. Eğer deniz motosikletini yakıt deposu dolu iken geçici olarak terk edecekseniz, onu direkt olarak güneş altında bırakmayınız. Deniz motosikletini yatay konumda iken iyi havalandırılan bir yerde bırakınız.
- Yakıt aldıktan sonra, yakıt doldurma kapağını sıkıca kapatınız.
- Eğer bir miktar benzin yuttuysanız, çok miktarda benzin buharı teneffüs ettiyseniz veya gözlerinize benzin sıçradıysa, acilen tıbbi müdahale isteyiniz.
- Eğer cildinize veya giysinize benzin dökülürse, hemen o bölgeyi su ve sabunla yıkayınız ve giysinizi değiştiriniz.

Yakıt deposunu taze benzinle doldurunuz ve üreticinin talimatına göre yakıt dengeleyici ve koşullandırıcı katkıları ekleyiniz.

EJU33680

Akü

Eğer deniz motosikleti bir aydan fazla kullanılmayacaksa, aküyü araçtan sökünüz ve serin kuru bir yerde saklayınız.

- (1) Önce negatif (-) kutup başını, sonra pozitif (+) kutup başını ve havalandırma hortumunu sökünüz ve sonra aküyü deniz motosikletinden ayırınız.
- (2) Tatlı su kullanarak akü muhafazasını temizleyiniz.
- (3) Eğer akünün terminalleri kirlenmiş veya korozyona maruz kalmış ise, tel fırçayla temizleyiniz.
- (4) Aküyü tamamen şarj ediniz.

Bakım ve dikkat edilecek hususlar

- (5) Akü terminallerine Yamaha deniz gresi veya Yamaha gres A sürünüz ve aküyü serin, kuru bir yerde saklayınız.
- (6) En az iki ayda bir aküyü kontrol ediniz ve gerekirse tamamen şarj ediniz.
- (3) Motorun dış tarafına pas önleyici ve yağlayıcı püskürtünüz.
- (4) Omurgayı aşındırmayan cila ile cilalayınız.
- (5) Koltuk ve motor bölümü contaları gibi tüm vinil ve lastik parçaları vinil koruyucu ile siliniz.

ECJ00100

DİKKAT:

Aküyü daima şarjlı durumda tutunuz. Akünün boş durumda depolanması kalıcı hasara neden olabilir.

Akünün durumunu kontrol amacıyla, elektrolitin özgül ağırlığını kontrol ediniz veya akünün voltajını ölçünüz. Eğer voltaj 12 Volttan daha az ise, aküyü şarj ediniz.

Özgül ağırlık (referans için):
20 °C'de (68 °F) 1.28

Özgül ağırlık kontrolünü ve akü şarjını bir Yamaha yetkili servisinin yapması tavsiye edilir. Akünün bakımını kendiniz yaparsanız, kullandığınız akü test cihazı ve şarj aleti ile birlikte verilen talimatları iyice okuyunuz ve uygulayınız.

EJU33730

Deniz motosikletinin temizlenmesi

Deniz motosikletini, uzun bir depolama süresinden önce temizleyiniz.

- (1) Tekneyi, gidonu ve jet ünitesini tatlı suyla yıkayınız.
- (2) Motoru ve sintine bölgesini tatlı suyla durulayınız. Bütün suyu tahliye ediniz ve kalan nemi kuru ve temiz bir bezle alınız.

ECJ00110

DİKKAT:

Motor ve sintine bölgesini durularken yüksek basınçlı su kullanmayınız çünkü ciddi hasar verebilir.

Bakım ve dikkat edilecek hususlar

EJU33761

Bakım ve ayarlar

Periyodik bakım, ayar ve yağlama deniz motosikletinizin mümkün olan en güvenli ve en verimli durumda kalmasını sağlar. Güvenlik, deniz motosikleti sahibinin yükümlülüğüdür. Egzoz emisyonu ve gürültü düzeyini düzenlenmiş sınırlarda tutmak için düzgün bakım yapılmalıdır. Deniz motosikleti ile ilgili bakımın, ayarın ve yağlamanın en önemli noktaları aşağıdaki sayfalarda açıklanmıştır. Orijinal Yamaha yedek parçaları ve aracınıza göre tasarlanmış aksesuarlar için bir Yamaha yetkili servisine başvurunuz.

Unutmayınız, orijinal Yamaha parçalarına eşdeğer olmayan parça ve aksesuarların takılmasının sonucu olan arızalar sınırlı garanti kapsamına girmeyecektir.

Emsiyon kontrol cihazları ve sisteminin bakım, değişim ve tamiri herhangi bir deniz SI motor tamir kurumu veya teknisyeni tarafından yapılabilir. Fakat garanti kapsamındaki tamir Yamaha yetkili servisi tarafından yapılmalıdır.

EWJ00310

UYARI

- **Aksi belirtilmedikçe, bakım yaparken motoru kapattığınızdan emin olunuz, yoksa beklenmedik çalışmadan, hareketli parçalardan veya elektrik çarpmasından dolayı kaza veya yaralanma oluşabilir. Motorun sahibi deniz motosikletine bakım-onarım yapmayı bilmiyorsa, bu işlem bir Yamaha yetkili servisi tarafından yapılmalıdır. Düzgün olmayan bir şekilde bakım onarım yapılan parçalar arıza yaparak veya devre dışı kalarak kazaya neden olabilir**
- **Bu deniz motosikleti üzerinde Yamaha tarafından onaylanmamış değişimler yapmak, performans kaybına veya aşırı gürültüye ve egzoz emisyonuna neden olabilir veya kullanımı güvensiz kılabilir. Değişiklik yapmadan önce bir Yamaha yetkili servisine başvurunuz.**

EJU33810

Kullanım/Operatör Klavuzu ve takım çantası

Aracı kullanırken kullanım klavuzunu ve takım çantasını her zaman yanınızda taşımanız tavsiye edilir. Kolaylık amacıyla, deniz motosikletinde klavuzu ve takım çantasını koymanız için eşya koyma bölümü mevcuttur.

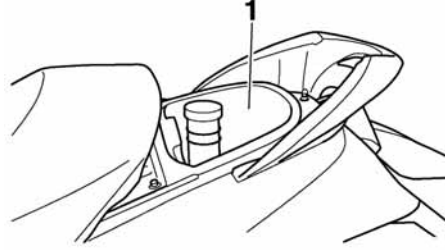

1 Eşya koyma bölümü

NOT:

Bu dokümanları suya karşı korumak için, su geçirmez bir torbaya koymak iyi bir fikirdir.

Bu klavuzda yer alan servis bilgileri size, kullanıcıya, kendi koruyucu bakımınızı ve küçük onarımlarınızı yapabilemeniz amacıyla verilmektedir. Takım çantasındaki el aletleri bu amaç için yeterlidir; ancak, somun ve civataları sıkmak için bir tork ayarlı anahtar gerekli olabilir.

Bakım ve dikkat edilecek hususlar

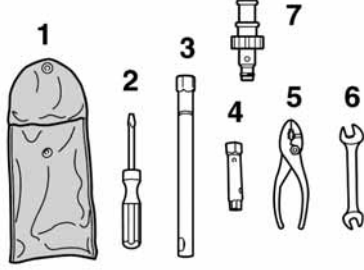

- 1 Alet torbası
- 2 Tornavida
- 3 16 mm lokma anahtar
- 4 10/12 mm lokma anahtar
- 5 Pense
- 6 Açık ağızlı anahtar
- 7 Bahçe hortumu adaptörü

Bakım ve dikkat edilecek hususlar

EJU37060

Periyodik bakım tablosu

Aşağıdaki tablo, periyodik bakım için genel prensipleri verir. Fakat çalışma koşullarınıza bağlı olarak daha sık bakım yapılması gerekebilir.

Bu işaret ● kendi başınıza yapabileceğiniz bakım işlerini gösterir.

Bu işaret ○ Yamaha yetkili servisi tarafından yapılacak işleri gösterir.

Öge	İşletim	İlk			Ondan sonra her		Sayfa
		10 saat	50 saat	100 saat	100 saat	200 saat	
			6 ay	12 ay	12 ay	24 ay	
Bujiler	Kontrol et, temizle, ayarla	●		●	●		90
Yağlama noktaları	Yağla			●/○	●/○		92
Dahili motor bileşenleri	Yağla	○*2 50 saat veya 12 ay					—
Trim Sistemi Hızlı Değiş-tirme (QSTS) kabloları	Yağla			○	○		—
Ara muhafaza	Yağla	○		●	●		92
Yakıt sistemi	Kontrol et			○	○		87
Yakıt deposu	Kontrol et, temizle			●/○	●/○		87
Süzülme devri	Kontrol et, ayarla			●/○	●/○		95
Gaz kelebeği mili	Kontrol et			○	○		—
Soğutma suyu kanalları	Yıka	●*1					80
Su giriş süzgeci	Kontrol et, temizle			○	○		—
Sintine süzgeci	Temizle			○	○		—
Elektrikli sintine pompa süzgeci	Kontrol et, temizle			○	○		—
Çark	Kontrol et			○	○		—
Jet nozulu açısı	Kontrol et, ayarla			●/○	●/○		88
Dümen kolunu	Kontrol et	○		○	○		—
QSTS mekanizması	Kontrol et, ayarla	○		○	○		—
Vites kablosu ve ger-hareket kapağı	Kontrol et, ayarla			●/○	●/○		88
Gaz teli	Kontrol et, ayarla	○		●	●		89
Kıç taraf boşaltma tapaları	Kontrol et, değiştir			○	○		60

Bakım ve dikkat edilecek hususlar

Öge	İşletim	ilk			Ondan sonra her		Sayfa
		10 saat	50 saat	100 saat	100 saat	200 saat	
			6 ay	12 ay	12 ay	24 ay	
Akü	Kontrol et, şarj et			●/○	●/○		93
Lastik kaplin	Kontrol et					○	—
Motor takozu	Kontrol et					○	—
Somunlar ve civatalar	Kontrol et	○		○	○		—
Hava filtresi elemanı	Kontrol et			○	○		88
Motor yağı	Değiştir	○	○ 50 saat veya 12 ay				87
Yağ filtresi	Değiştir			○	○		87
Valf boşluğu	Kontrol et, ayarla					○	—

*1 Bu işlem her kullanımdan sonra yapılmalıdır.

*2 Bu işlem, uzun dönemli depolamadan sonra yapılmalıdır.

Bakım ve dikkat edilecek hususlar

EJU34210

Yakıt sisteminin kontrolü

EWJ00380

UYARI

Benzin, yüksek derecede yanıcı ve patlayıcı bir maddedir. Yakıt sızıntısının kontrolünü ve tamirini yapmamak yangın veya patlamayla sonuçlanabilir. Yangın veya patlama ciddi bir şekilde yaralanmaya veya ölüme neden olabilir. Motoru kapatınız. Sigara içmeyiniz. Benzinin etrafa dökülmemesine dikkat ediniz.

Yakıt hatlarındaki yakıt basınçlıdır.

Eğer yakıt hattı koparsa yakıt fışkırabilir ve yaralanma veya yangın tehlikesi oluşabilir. Yakıt hattı ayrılmış durumda motoru çalıştırmayınız.

Yakıt sistemini sızıntı, çatlak ve işlev bozukluğu bakımından kontrol edin. Eğer herhangi bir problem bulunursa, Yamaha yetkili servisine danışınız.

Aşağıdakileri kontrol ediniz:

- Hasar için yakıt doldurma kapağı ve contasını
- Su ve pislik için depodaki yakıtı
- Hasar, çatlak ve sızıntı için yakıt deposunu
- Hasar, çatlak ve sızıntı için Yakıt hortumlarını ve bağlantılarını
- Kaçak olup olmadığını için hava tahliye kanallarını

EJU34230

Yakıt deposu

Yağ deposunda kaçak olup olmadığını veya içinde su bulunup bulunmadığını kontrol ediniz. Yakıt sisteminde su bulunursa veya yakıt deposunun temizlenmesi gerekirse, deniz motosikletinizi Yamaha yetkili servisine götürünüz.

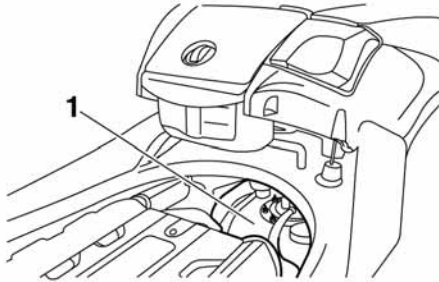

1 Yakıt deposu

EJU36950

Motor yağı ve yağ filtresi

EWJ00340

UYARI

Motor yağı, motor durdurulduktan hemen sonra aşırı derecede sıcaktır. Motor yağı ile temas edilmesi veya elbisenize sıçraması yanıklara neden olabilir.

ECJ00990

DİKKAT:

- Yağ haznesinde çok fazla yağ varken veya yeteri kadar yokken motoru çalıştırmayınız. Yağ dışarı püskürebilir ve motor hasar görebilir.
- Motor yağının ilk 10 saatlik çalışmadan sonra ve bunun ardından her 50 saatte bir veya yeni sezonun başlangıcında değiştirilmesini sağlayınız, aksi halde motor çabuk aşınır. Yağ filtresi, her yıl veya her 100 saatlik çalışmadan sonra değiştirilmelidir. Gerekirse, yağ filtresini Yamaha yetkili servisine değiştiriniz.

Motor yağı değişiminin bir Yamaha yetkili servisi tarafından yapılması tavsiye edilir. Bununla birlikte, eğer yağı kendiniz değiştirecekseniz, bir Yamaha yetkili servisine danışınız.

NOT:

Kullanılmış yağı yerel tüzüklere göre imha ediniz.

Bakım ve dikkat edilecek hususlar

Önerilen motor yağı:
SAE 10W-30, 10W-40, 20W-40, 20W-50
Yağ sınıfı:
API SE,SF,SG,SH,SJ,SL
Yağ miktarı:
Yağ filtresinin değiştirilmesi ile birlikte:
3,1 lt (3,28 US qt) (2,73 Imp.qt)
Yağ filtresi değiştirilmeden:
3,0 lt (3,17 US qt) (2,64 Imp.qt)
Toplam miktar:
4,3 lt (4,55 US qt) (3,78 Imp.qt)

ECJ00190

DİKKAT:

Motor çalışırken, eğer yağ sızıntısı varsa veya yağ basınç uyarı göstergesi yanarsa, hemen motoru kapatınız ve bir Yamaha yetkili servisinin aracı kontrol etmesini sağlayınız. Bu koşullarda motoru çalışmaya devam ettirmek, ciddi motor hasarına neden olabilir.

EJU34310

Hava filtresi elemanı

Her 12 ayda bir veya her 100 çalışma saatinden sonra hava filtre elemanını bir Yamaha yetkili servisine kontrol ettiriniz ve temizlettiriniz veya değiştiriniz.

EJU34321

Jet nozul açısının kontrolü

Gidonun ve jet nozulunun düzgün çalıştığını kontrol ediniz.

Gidonu mümkün olduğu kadar sağa ve sola çeviriniz ve jet nozulu ile nozul arasındaki A ve B mesafelerinin farkının belirlenen değer dahilinde olup olmadığını kontrol ediniz.

A ve B arasındaki fark:
Azami 5 mm (0.20 inç)

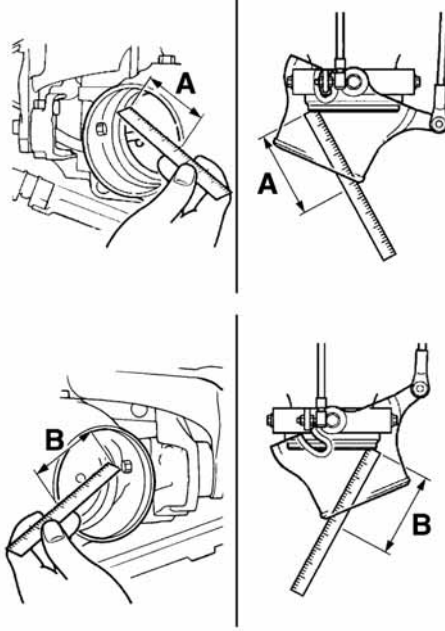

Eğer dönüş zor ve ayarsız ise, bir Yamaha yetkili servisine başvurunuz.

EJU36590

Vites telinin kontrolü

Vites kolunu geri konuma getiriniz. Geri hareket kapağının durdurucuyla temas ettiğinden emin olunuz.

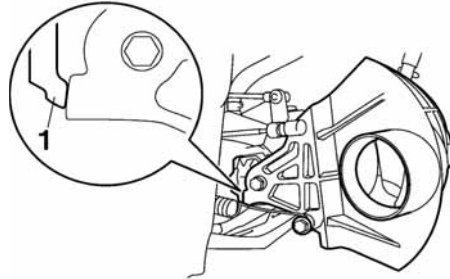

1 Durdurucu

Bakım ve dikkat edilecek hususlar

Geri hareket kapağı durdurucuyla temas etmiyorsa, bir Yamaha yetkili servisine başvurunuz.
EJU37030

Gaz telinin kontrolü ve ayarı

Gidonları tam düz tutunuz ve gaz telinin ayarlanmış konuma rahatça döndüğünü ve gaz kolunun boşluğunun belirlenen değer dahilinde olduğunu kontrol ediniz.

Gaz kolunu sıkınız ve serbest bırakınız. Eğer gaz kolu rahatça geri dönmezse, bir Yamaha yetkili servisine başvurunuz.

Belirlenen gaz kolu boşluğu aşağıda açıklandığı şekilde yapılamazsa, bir Yamaha bayisinden ayar yapmasını isteyiniz.

FX SH

(1) Sekiz vidayı da çıkarınız ve ardından ön gidon kapağını çıkarınız.

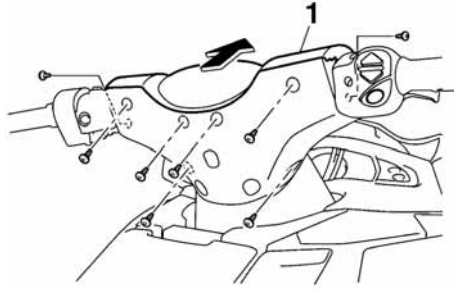

1 Ön gidon kapağı

(2) Lastik kapağı ayar parçasından dışarı kaydırıp kilit somununu gevşetiniz.

(3) Gidonun tam ileriye doğru baktığından emin olduktan sonra ayar parçasını çevirerek boşluğu ayarlayınız.

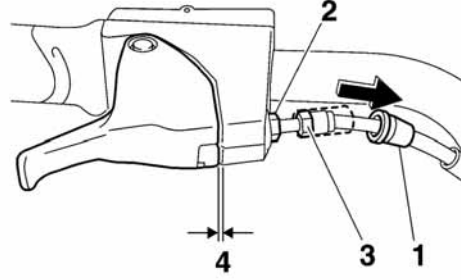

- 1 Lastik kapak
- 2 Kilit somunu
- 3 Ayar parçası
- 4 Gaz kolu boşluğu

Gaz kolu boşluğu:
2,0–5,0 mm (0,08–0,20 inç)

- (4) Kilit somununu bir anahtar ile sıkıştırırken diğer bir anahtar ile ayar parçasını tutunuz. Lastik kapağı orijinal konumuna kaydırınız.
- (5) Ön gidon kapağını takınız ve ardından sekiz vidayı da takınız.

(1) On vidayı da çıkarınız ve ardından ön ve arka gidon kapaklarını çıkarınız.

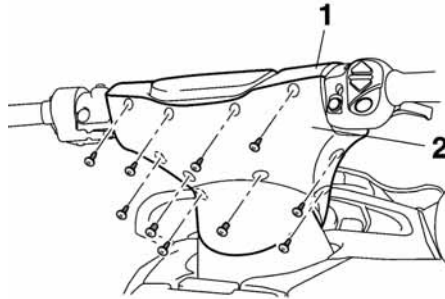

- 1 Ön gidon kapağı
- 2 Arka gidon kapağı

Bakım ve dikkat edilecek hususlar

- (2) Lastik kapağı ayar parçasından dışarı kaydırıp kilit somununu gevşetiniz.
- (3) Gidonun tam ileriye doğru baktığından emin olduktan sonra ayar parçasını çevirerek boşluğu ayarlayınız.

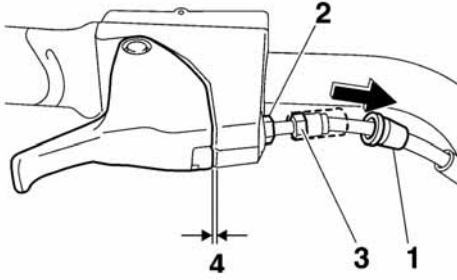

- 1 Lastik kapak
- 2 Kilit somunu
- 3 Ayar parçası
- 4 Gaz kolu boşluğu

Gaz kolu boşluğu:
2,0–5,0 mm (0,08–0,20 inç)

- (4) Kilit somununu bir anahtar ile sıkıştırırken diğer bir anahtar ile ayar parçasını tutunuz. Lastik kapağı orijinal konumuna kaydırınız.

- (5) Ön ve arka gidon kapaklarını resimde gösterildiği gibi takınız ve ardından on vidayı da takınız.

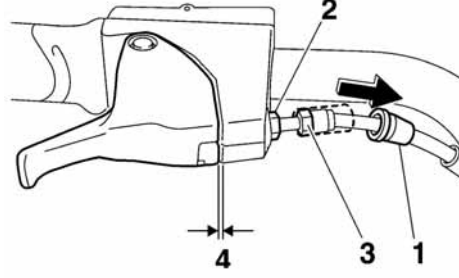

EJU37040

Bujilerin temizlenmesi ve ayarlanması

Buji önemli bir motor parçasıdır ve kontrol edilmesi kolaydır. Bujinin durumu motorun durumu hakkında bilgi verebilir. Örneğin, eğer bir buji belirgin biçimde farklı renkte ise motor tamir gerektirebilir. Kendi kendinize hiç bir probleme teşhis koymaya kalkışmayınız. Deniz motosikletini bir Yamaha yetkili servisine baktırınız Bujileri düzenli bir şekilde sökünüz ve kontrol ediniz; aksi halde ısı ve kalıntılar bujinin yavaş yavaş bozulmasına ve aşınmasına neden olur. Elektrot aşınması artarsa veya karbon ve diğer kalıntılar fazlaysa, bujiyi öngörülen bir bujiyle değiştiriniz.

Öngörülen buji:
LFR6A

Bakım ve dikkat edilecek hususlar

Bir bujiyi sökmek için:

- (1) Koltukları çıkartınız. (Koltuğun sökülmesi ve takılması işlemleri için bkz. sayfa 24.)
- (2) Motor kapak vidalarını çıkarınız ve ardından motor kapağını çıkarınız.

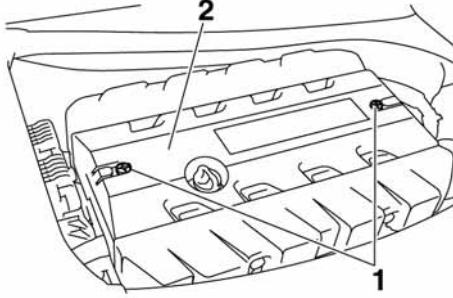

- 1 Motor kapağı vidası
- 2 Motor kapağı

- (3) Buji başlık civatalarını çıkarınız ve daha sonra buji başlığını çıkarınız.

NOT:

Kıç tarafa en yakın buji başlığını çıkarıyorsanız, başlığı çıkarmadan önce kablo takımını tutan plastik atkıyı çıkarınız.

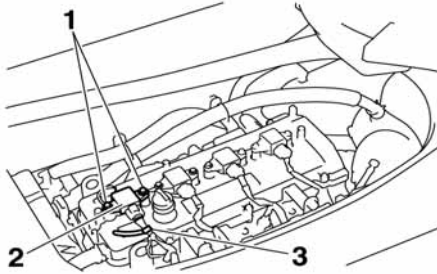

- 1 Buji başlığı civatası
- 2 Buji başlığı
- 3 Plastik atkı

ECJ00210

DİKKAT:

Buji kapağını sökmek veya takmak için herhangi bir alet kullanmayınız, yoksa ateşleme bobini bağlayıcısı hasara uğrayabilir. Kapağın

ucundaki lastik conta çok sıkı olduğu için, buji kapağının çıkarılması zor olabilir. Buji kapağını çıkartmak için, onu yukarıya doğru çekerken sadece ileri-geri bükünüz; takmak için ise, aşağıya doğru iterken sadece ileri-geri bükünüz.

- (4) Bujiyi çıkartınız. Buji aralığını bir tel kalınlık mastarı ile ölçünüz. Gerekirse, bujiyi değiştiriniz veya aralığı teknik özelliklere göre ayarlayınız.

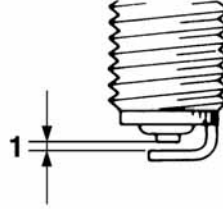

- 1 Buji aralığı

Buji aralığı:
0,8-0,9 mm (0,031-0,035 inç)

Bujiyi takmak için:

- (1) Conta yüzeyini temizleyiniz.
- (2) Bujinin dişlerindeki pislikleri siliniz.
- (3) Bujiyi takınız ve sonra öngörülen tork değerine sıkınız.

Buji sıkma torku:
24,5 Nm (18,1 ft-lb) (2,50 kgf-m)

NOT:

Bujiyi takarken tork anahtarı mevcut değilse, doğru tork değeri için en iyi yapılacak şey, parmakla sıktıktan sonra, takım çantasındaki buji anahtarıyla 1/4 ila 1/2 tur daha sıkmaktır. Bujiyi mümkün olan en kısa sürede bir tork anahtarı ile doğru tork değerine ayarlayınız.

Bakım ve dikkat edilecek hususlar

(4) Buji başlığını takınız ve ardından buji başlığını civatalarını takip belirlenen tork değerine sıkıştırınız.

NOT:

- Buji başlığını takmadan önce, buji üzerindeki veya başlığın içindeki su artıklarını silerek temizleyiniz. Buji başlığını tam olarak yerine oturmaya kadar aşağı itiniz.
- Kıç tarafa en yakın buji başlığı çıkarıldıysa, başlığı taktıktan sonra plastik atkıyı takarak kablo takımını sıkıştırınız.

Buji başlık civatası sıkma torku:
7,6 Nm (5,6 ft-lb) (0,77 kgf-m)

EWJ00350

⚠ UYARI

Bir bujiyi çıkartırken veya takarken, izolatöre hasar vermemeye dikkat ediniz. Hasarlı izolatör kıvılcımın kaçmasına izin verir, bu da yangına veya patlamaya yol açabilir.

(5) Motor kapağını ve motor kapağı vidalarını takınız ve ardından koltukları takınız.

EJU36970

Yağlama noktaları

Hareket eden parçaların düzgün bir şekilde kaymasını veya dönmesini sağlamak için, onları suya dayanıklı gres ile kaplayınız.

Önerilen suya dayanıklı gres:
Yamaha Deniz Gres / Yamaha Gres A

- Gaz teli (gidon ucu)
Ayar parçasını gevşetin ve dış teli braketten ayırınız. Dış telin içine pas önleyici sıkınız. Dış teli bağlayınız ve sonra gaz telinin boşluğunu ayarlayınız. (Ayar yönergeleri için, sayfa 89'ye bakınız).

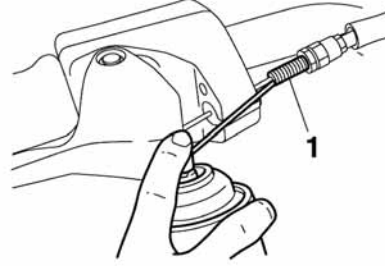

1 Ayar parçası

- Dümen teli (gidon ucu)

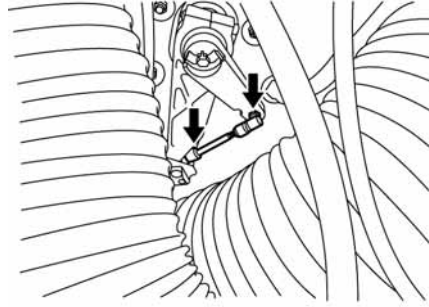

- Dümen teli (jet nozulu ucu)
- QSTS çubuğu (jet nozulu ucu)

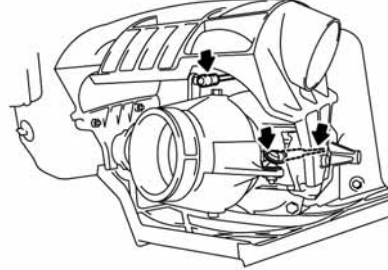

Bakım ve dikkat edilecek hususlar

- Vites teli (vites kolu ucu)

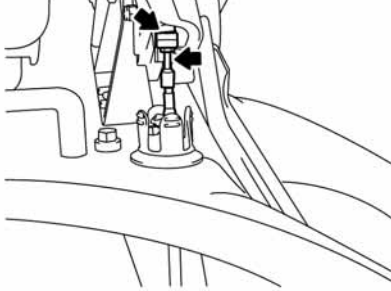

- Vites teli (geri hareket kapağı ucu)

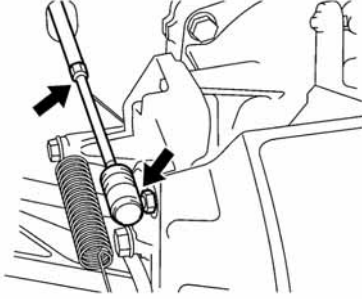

- Ara muhafaza
Bir gres yağı tabancası kullanarak, ara muhafazayı gres nipel kanalıyla suya dayanıklı gres yağı ile doldurunuz.

Gres miktarı:

İlk 10 saatte veya 1 ayda:
33,0–35,0 cm³ (1,12–1,18 US oz)
(1,16–1,23 Imp.oz)

Her 100 saatte veya 12 ayda bir:
6,0-8,0 cm³ (0,20-0,27 US oz)
(0,21-0,28 Imp.oz)

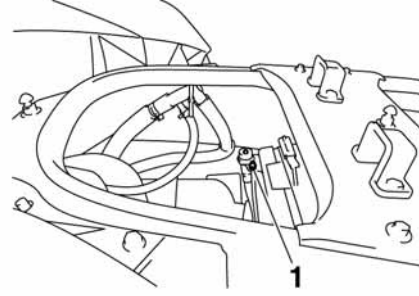

1 Gres nipel
EJU34451

Akünün kontrolü

Akünün elektrolit seviyesini kontrol ediniz ve negatif (-) ve pozitif (+) kutup başlarının sıkıca bağlandığından emin olunuz.

EWJ00790

UYARI

Akü elektroliti zehirlidir ve tehlikelidir, ciddi yanıklara vs. neden olabilir. Akü elektroliti sülfürik asit içerir. Deriyle, gözlerle veya giysiyle temas etmesinden sakının.

Panzehirler

Harici olarak: Suyla yıkayınız.

Dahili olarak: Bol miktarda su veya süt içiniz. Bunun ardından magnezyum sütü, çırpılmış yumurta veya bitkisel yağ içiniz. Hemen bir doktor çağırınız.

Gözler: 15 dakika suyla çalkalayınız ve derhal tıbbi yardım isteyiniz.

Aküler patlayıcı gazlar içerir. Kıvılcımları, alevleri, sigaraları vs. iyice uzakta tutunuz. Aküyü kapalı bir mekanda kullanıyor veya şarj ediyorsanız, iyi havalandırılmış olmasına dikkat ediniz. Akülere yakın çalışırken daima koruyucu gözlük takınız.

ÇOCUKLARIN ULAŞMASINI ENGELLEYİNİZ.

Bakım ve dikkat edilecek hususlar

ECJ00230

DİKKAT:

- Aküyü bir yanına yatırılmış durumda bırakmamaya dikkat ediniz.
- Aküye elektrolit eklerken veya aküyü şarj ederken, akünün akü bölümünden çıkarıldığından emin olunuz.

Aküyü çıkarmak için:

Önce negatif (-) kutup başını, sonra pozitif (+) kutup başını ve havalandırma hortumunu sökünüz ve sonra aküyü deniz motosikletinden çıkarınız.

Aküye sıvı ikmal etmek için:

- (1) Elektrolit seviyesinin maksimum ve minimum seviye işaretleri arasında olduğundan emin olunuz.

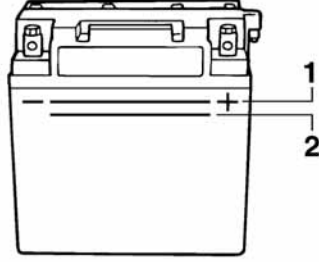

- 1 Maksimum seviye işareti
- 2 Minimum seviye işareti

- (2) Eğer elektrolit seviyesi düşükse, belirlenen seviyeye, yükseltmek için damıtık su ekleyiniz.

ECJ00240

DİKKAT:

Normal musluk suyunda aküye zararlı olan mineraller bulunur. Aküyü ikmal etmek için sadece damıtık su kullanınız.

Aküyü yeniden şarj etmek için:

ECJ00250

DİKKAT:

Aküyü acele bir şekilde şarj etmeye çalışmayınız. Akünün ömrü kısalabilir.

Akü şarjının bir Yamaha yetkili servisi tarafından yapılması tavsiye edilir. Aküyü kendiniz şarj ederseniz, kullandığınız akü test cihazı ve şarj aleti ile birlikte verilen talimatları iyice okuyunuz ve uygulayınız.

Aküyü takmak için:

- (1) Aküyü akü bölmesine yerleştiriniz ve akü kablolarını akü terminallerine takınız.
- (2) Havalandırma borusunu aküye takınız.
- (3) Aküyü yerine sıkıca oturtunuz.

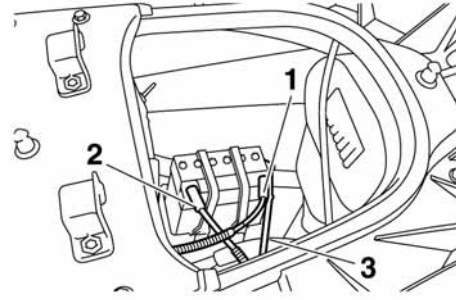

- 1 Pozitif (+) akü terminali: Kırmızı uç
- 2 Negatif (-) akü terminali: Siyah uç
- 3 Havalandırma hortumu

EWJ00400

UYARI

Havalandırma hortumunun aküye bağlandığından emin olunuz. Havalandırma hortumu hasar görmüş, tıkanmış veya uygun şekilde bağlanmış değil ise, yangın veya patlama ile sonuçlanabilir.

ECJ00260

DİKKAT:

Taktıktan sonra, akü kablolarının akü terminallerine doğru şekilde takıldığından emin olunuz.

Bakım ve dikkat edilecek hususlar

EJU34490

Yakıt enjeksiyon sistemi

Yakıt enjeksiyon sistemi Yamaha fabrikasında ayarlanmıştır. Eğer yakıt enjeksiyon sistemi ayar gerekiyorsa, bir Yamaha yetkili servisine başvurunuz.

ECJ00220

DİKKAT:

Yakıt enjeksiyon sistemini kendi başınıza ayarlamayı denemeyiniz. Ayarlar gerekli teknik bilgiye sahip olmayan bir kişi tarafından bozulursa, zayıf motor performansı ve hasar ortaya çıkabilir.

EJU34500

Süzülme devrinin kontrol edilmesi

- (1) Deniz motosikletini suya indiriniz.
- (2) Motoru çalıştırınız ve ısıtınız. Süzülme devrini kontrol etmek için, çok amaçlı bilgilendirme merkezindeki takometreyi kullanınız.

Süzülme devri: 1250 ±100 dev/dk

Eğer süzülme devri belirlenen değerin dışında ise, ayarı bir Yamaha yetkili servisine yaptırınız.

Teknik özellikler

EJU34542

Teknik özellikler

	FX HO
Deniz motosikletinin kapasitesi:	
Motosiklettteki azami insan sayısı:	3 kişi
Azami yük kapasitesi:	240 kg (240,40 kg)
Boyutlar:	
Uzunluk:	3.370 mm (132,7 inç)
Genişlik:	1.230 mm (48,4 inç)
Yükseklik:	1.160 mm (45,7 inç)
Kuru ağırlık:	376 kg (829 lb)
Performans:	
Maksimum çıkış gücü (ISO 8665/SAE J1228'e göre):	154,50 kW'ta 7500 dev/dk
Azami yakıt tüketimi:	71,3 lt/s. (18,8 US gal/s) (15,7 Imp.gal/s)
Tam gazda seyir aralığı:	0,98 saat
Süzülme devri:	1250 ± 100 dev/dk
Motor:	
Motor tipi:	Sıvı soğutmalı 4-zamanlı DOHC
Silindir sayısı:	4
Motor hacmi:	1.812 cm ³
Delik ve strok:	86,0 x 78,0 mm (3,39 x 3,07 inç)
Sıkıştırma oranı:	8,6 : 1
Valf boşluğu – emiş (soğuk):	0,14-0,23 mm (0,0055–0,0091 inç)
Valf boşluğu – egzoz (soğuk):	0,28-0,37 mm (0,0110–0,0146 inç)
Yağlama sistemi:	Yağ karter
Soğutma sistemi:	Su
Marş sistemi:	Elektrikli
Ateşleme sistemi:	T.C.I.
Buji:	LF6A
Buji aralığı:	0,8-0,9 mm (0,031-0,035 inç)
Akü kapasitesi:	12 V, 19,0 Ah
Şarj sistemi:	Volan manyetiği
Kuyruk Ünitesi:	
İtici güç sistemi:	Jet pompası
Jet pompası tipi:	Eksenel akışlı, tek kademeli
Pervane dönüş yönü:	Saatin aksi yönünde
Jet nozulu açısı:	24.0+24.0°
Jet nozulu trim açısı:	-10, -5, 0, 5, 10°
Yakıt ve yağ:	
Önerilen yakıt:	Normal kurşunsuz benzin
Asgari oktan derecesi (PON)	86
Asgari oktan derecesi (RON)	90
Önerilen motor yağı tipi SAE:	SAE 10W-30, 10W-40, 20W-40, 20W-50
Önerilen motor yağı derecesi API:	API SE,SF,SG,SH,SJ,SL
Yakıt deposu toplam kapasitesi:	70 lt (18,5 US gal) (15,4 Imp.gal)
Motor yağı miktarı, filtre değişimiyle:	3,1 lt (3,28 US qt) (2,73 Imp.qt)
Motor yağı miktarı, filtre değişmeden:	3,0 lt (3,17 US qt) (2,64 Imp.qt)
Motor yağı toplam miktarı:	4,3 lt (4,55 US qt) (3,78 Imp.qt)

Arıza giderme

EJU34560

Arıza bulma ve giderme

Deniz motosikletinizle ilgili herhangi bir sorunuz varsa, olası nedeni kontrol etmek için bu bölümü kullanınız. Arıza nedenini bulamazsanız veya değiştirme veya onarım işlemi bu Kullanım/Operatör Klavuzunda anlatılmamışsa, gerekli servisin yapılması için Yamaha yetkili servisine başvurunuz.

EJU36981

Arıza bulma tablosu

ARIZA	OLASI NEDEN	ÇÖZÜM	SAYFA	
Motor çalışmıyor (Marş motoru dönmüyor)	Yamaha Güvenlik Sistemi	Kilitli modu seçilmiş	Kilit açık modunu seçiniz	34
	Motor kapatma düğmesi	Klips yerinde değil	Klipsi takınız	27
	Sigorta	Yanmış	Sigortayı değiştiriniz ve kablolamayı kontrol ediniz	102
	Akü	Boşalmış	Yeniden şarj ediniz	93
		Zayıf terminal bağlantıları	Gerektiği gibi sıkınız	93
		Terminal korozyona uğramış	Temizleyiniz	81
Marş motoru	Arızalı	Yamaha yetkili servisine başvurunuz	—	
Motor çalışmıyor (Marş motoru dönüyor)	Gaz kolu	Ezilmiş	Gevşetiniz	27
	Yakıt	Boş	Mümkün olduğu kadar çabuk yeniden doldurunuz	54
		Bayat veya kirlenmiş	Yamaha yetkili servisine başvurunuz	87
	Yakıt deposu	Su veya pislik var	Yamaha yetkili servisine başvurunuz	87
	Buji	Kirli veya arızalı	Temizleyiniz veya değiştiriniz	90
	Buji başlığı	Bağlı değil veya gevşek	Düzgün bir şekilde bağlayınız	90
		Yanlış silindire bağlanmış	Düzgün bir şekilde bağlayınız	90
	Yakıt enjeksiyon sistemi	Yakıt pompası arızalı.	Yamaha yetkili servisine başvurunuz	—

Arıza giderme

ARIZA	OLASI NEDEN		ÇÖZÜM	SAYFA
Motor düzensiz çalışıyor veya duruyor.	Yakıt	Boş	Mümkün olduğu kadar çabuk yeniden doldurunuz	54
		Bayat veya kirlenmiş	Yamaha yetkili servisine başvurunuz	87
	Yakıt deposu	Su veya pislik var	Yamaha yetkili servisine başvurunuz	87
	Buji	Kirli veya arızalı	Değiştiriniz	90
		Yanlış ısı aralığı	Değiştiriniz	90
		Buji aralığı doğru değil	Ayarlayınız	90
	Buji başlığı	Gevşek	Düzenli bir şekilde bağlayınız	90
		Çatlamış, yırtık veya hasarlı	Yamaha yetkili servisine başvurunuz	—
	Elektrik kablo devresi	Gevşek bağlantı	Yamaha yetkili servisine başvurunuz	—
	Yakıt enjeksiyon sistemi	Enjektörler arızalı veya tıkanmış	Yamaha yetkili servisine başvurunuz	—
Uyarı lambası veya gösterge yanıp sönüyor.	Yakıt seviyesi	Boş	Mümkün olduğu kadar çabuk yeniden doldurunuz	54
	Yağ basıncı uyarısı	Yağ basıncı düşük	Yamaha yetkili servisine başvurunuz	44
	Motor aşırı ısınmış	Jet emişi tıkanmış	Temizleyiniz	100
	Motor kontrol uyarısı	Hatalı sensörler	Yamaha yetkili servisine başvurunuz	45

Arıza giderme

ARIZA	OLASI NEDENİ		ÇARESİ	SAYFA
Deniz motosikleti yavaş gidiyor veya güç kaybediyor	Vites kolu	Tam olarak ileri konuma geçirilmemiş	Kolu durana kadar ileriye doğru itiniz	30
	Yamaha Güvenlik Sistemi	Düşük devir sayısı modu seçilmiş	Normal modu seçiniz	35
	Kavitasyon	Jet emişi tıkanmış	Temizleyiniz	100
		Pervane hasarlı veya aşınmış	Yamaha yetkili servisine başvurunuz	100
	Motor aşırı ısınma uyarısı	Motor devri azaltma kontrolü devrede	Jet girişini temizleyiniz ve motoru soğutunuz	44
	Yağ basıncı uyarısı	Motor devri azaltma kontrolü devrede	Yağ ilave ediniz.	44
	Buji	Kirli veya arızalı	Değiştiriniz	90
		Yanlış ısı aralığı	Değiştiriniz	90
		Buji aralığı doğru değil	Ayarlayınız	90
	Buji başlığı	Gevşek	Düzgün bir şekilde bağlayınız	90
	Elektrik kablo devresi	Gevşek bağlantı	Yamaha yetkili servisine başvurunuz	—
	Yakıt	Bayat veya kirlenmiş	Yamaha yetkili servisine başvurunuz	87
	Hava filtresi	Tıkanmış	Yamaha yetkili servisine başvurunuz	88
Yağ tabakası		Yamaha yetkili servisine başvurunuz	88	

Arıza giderme

EJU34620

Acil durumda yapılacak işlemler

EJU34630

Jet emişinin ve çarkın (impeller) temizlenmesi

Eğer jet emişine veya çarkına yosun veya pislik takıldıysa, kavitasyon oluşabilir, motor devri yükselse bile jet itme gücünün azalmasına neden olur. Bu durumun devam etmesine izin verilirse, motor hararet yapabilir ve sarabilir. Jet emişinin veya çarkın yabancı otlar veya döküntülerle tıkanmış olduğuna ait herhangi bir belirti varsa, kıyıya dönüş ve emişi ve çarkı kontrol ediniz. Deniz motosikletini kıyıya çekmeden önce, daima motoru durdurunuz.

EWJ00780

UYARI

Yabancı otları veya döküntüleri jet emişi veya çark (impeller) bölgelerinden temizlemeye başlamadan önce, motoru kapatınız ve klipsi motor acil durdurma anahtarından çıkartınız. Jet pompasındaki dönen parçalarla temas edilmesi ciddi bir şekilde yaralanmalara veya ölüme neden olabilir.

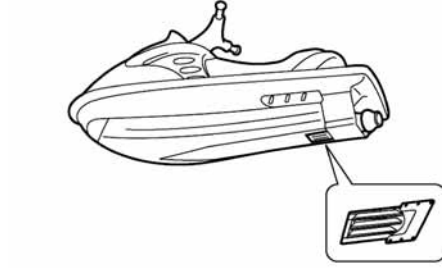
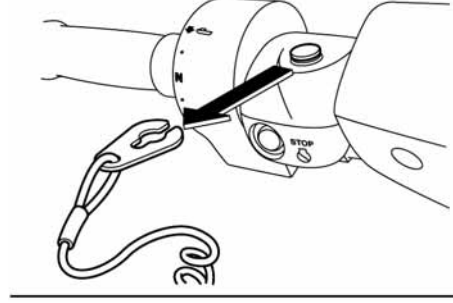

ECJ00650

DIKKAT:

Eğer jet emişine yosun veya pislik takıldıysa, bunlar temizleninceye kadar aracı süzülme hızının üstünde çalıştırmayınız.

- (1) Deniz motosikletini gösterilen şekilde yana döndürünüz.

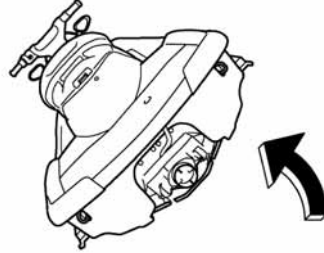

Arıza giderme

ECJ00660

DİKKAT:

- Deniz motosikletinin altına uygun büyüklükte temiz bir bez veya paspas yerleştirerek aşınmalardan ve çizilmelerden koruyunuz.
- Deniz motosikletini daima iskele tarafı (sol) üzerine yatırınız.
- Deniz motosikletini yana yatırırken, gidonun eğilip hasar görmemesi için omurgayı destekleyiniz.

- (2) Tahrik mili, çark, jet pompa muhafazası ve jet nozulu etrafındaki yosun veya pisliği temizleyiniz.
Eğer yapışmış artıkların temizlenmesi zor ise bir Yamaha yetkili servisine başvurunuz.

ECJ00670

DİKKAT:

Deniz motosikletinizi kalın yabancı otların olduğu yerlerde kullanmaktan daima kaçınınız. Yabancı otların yoğun olduğu bölgelerde seyir kaçınılmazsa, motoru dönüşümlü olarak yarım gazda ve tam gazda çalıştırınız. Sürekli aynı hızda ve süzülme hızında giderken yabancı otlar birikmeye daha çok eğilim gösterir. Eğer yosunlar jet emişi veya çark bölgesini tıkamışsa ve kavitasyona yol açıyorsa, yukarıda belirtilen temizleme işlemini yapınız.

EJU34640

Aküye takviye yapılması

Eğer deniz motosikletinin aküsü bitmişse, motoru 12V bir takviye aküsü ve takviye kablolarıyla çalıştırabilirsiniz.

UYARI

Akü elektroliti zehirlidir ve tehlikelidir, ciddi yanıklara vs. neden olabilir. Akü elektroliti sülfürik asit içerir. Deriyle, gözlerle veya giysiyle temas etmesinden sakınınız.

Panzehirler

Harici olarak: Suyla yıkayınız.

Dahili olarak: Bol miktarda su veya süt içiniz. Bunun ardından magnezyum sütü, çırpılmış yumurta veya bitkisel yağ içiniz. Hemen bir doktor çağırınız.

Gözler: 15 dakika suyla çalkalayınız ve derhal tıbbi yardım isteyiniz.

Aküler patlayıcı gazlar içerir. Kıvılcımları, alevleri, sigaraları vs. iyice uzakta tutunuz.

Aküyü kapalı bir mekanda kullanıyor veya şarj ediyorsanız, iyi havalandırılmış olmasına dikkat ediniz. Akülere yakın çalışırken daima koruyucu gözlük takınız.

ÇOCUKLARIN ULAŞMASINI ENGELLEYİNİZ.

EJU34661

Takviye kablolarının bağlanması

- (1) Pozitif (+) takviye kablosunu her iki akünün (+) terminallerine takınız.
- (2) Negatif (-) takviye kablosunun bir ucunu takviye aküsünün (-) terminallerine takınız.
- (3) Negatif (-) takviye kablosunun diğer ucunu bir motor askısına takınız.

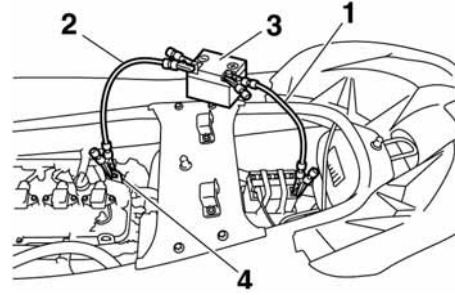

- 1 Pozitif (+) takviye kablosu
- 2 Negatif (-) takviye kablosu
- 3 Takviye aküsü
- 4 Motor askısı

ECJ00680

DİKKAT:

Negatif (-) takviye kablosunun ucunu deniz motosikleti aküsünün (-) terminallerine takmayınız! Motoru çalıştırmaya girişmeden önce, bütün bağlantıların sağlam ve doğru olduğunu kontrol ediniz. Herhangi bir yanlış bağlantı elektrik sistemini bozabilir.

Arıza giderme

(4) Motoru çalıştırınız ve sonra takviye kablolarını yukarıdaki adımların tersini izleyerek ayırınız.

ECJ00480

DİKKAT:

- Motor çalışırken asla marş düğmesine basmayınız.
- Marş düğmesine 5 saniyeden fazla basmayınız, aksi halde akü boşalır ve motor çalışmaz. Aynı zamanda marş motoru hasar görebilir. Eğer motor 5 saniye içinde çalışmaz ise, marş düğmesini bırakınız, 15 saniye bekleyiniz ve tekrar deneyiniz.

EJU36990

Sigortaların değiştirilmesi

Sigortalar elektrik kutusunun içine yerleştirilmiştir.

Bir sigortayı değiştirmek için:

- (1) Koltukları çıkartınız. (Koltuğun sökülmesi ve takılması işlemleri için bkz. sayfa 24.)
- (2) Elektrik kutusunun kapağını çıkartınız.

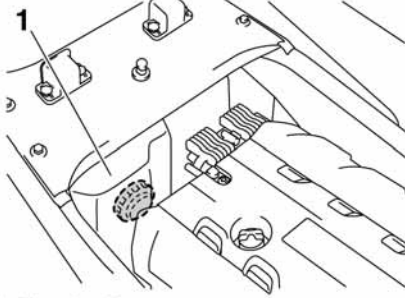

1 Elektrik kutusu kapağı

- (3) Elektrik kutusunun kapağını çıkarınız.

(4) Kapağın arka tarafındaki sigorta maşasını kullanarak atmış sigortayı çıkarıp, doğru amper değerinde yedek sigorta ile değiştiriniz.

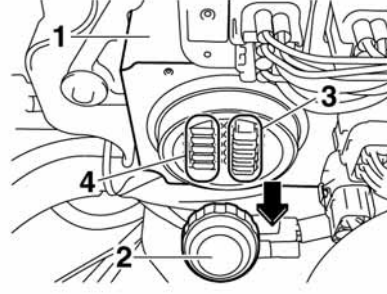

- 1 Elektrik kutusu
- 2 Kapak
- 3 Sigorta
- 4 Yedek sigorta

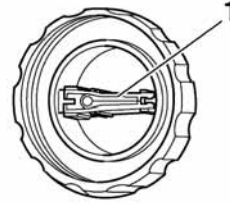

1 Sigorta maşası

Sigorta amperajı:

Akü sigortası:

30 A

Ana röle sigortası:

10 A

Elektronik gaz kelebeği sigortası:

10 A

Güvenlik sistemi sigortası:

3 A

Ana sigorta:

20 A

Arıza giderme

EWJ00800

⚠ UYARI

Tavsiye edilenden daha yüksek amperde sigorta kullanmayınız. Yanlış değerde sigorta takılması kapsamlı elektrik sistemi hasarına ve yangına neden olabilir.

- (5) Kapağı takınız.
- (6) Elektrik kutusunun kapağını takınız.
- (7) Koltukları takınız.

EJU34710

Deniz motosikletinin çekilmesi

Deniz motosikleti suyun içinde çalışmaz durumda kalırsa, kıyıya çekilebilir.

Deniz motosikletinin acil bir durumda çekme halatı kullanılarak çekilmesi gerekirse, operatör gidonu tutarak deniz motosikleti üzerinde oturmalıdır.

ECJ00720

DİKKAT:

- Deniz motosikletini 5 mil/sa (8 km/sa) veya daha az bir hızda çekiniz, aksi halde egzoz kanalları arasından veya hava emişinden motora su girebilir ve deniz motosikleti çok hızlı çekilirse motor bölümünü su basar.
- Deniz motosikletlerini sadece baş taraftaki halkayı kullanarak çekiniz.
- Çekme sırasında, motor bölümüne su girmesini önlemek için, baş taraf suyun dışında tutulmalıdır.

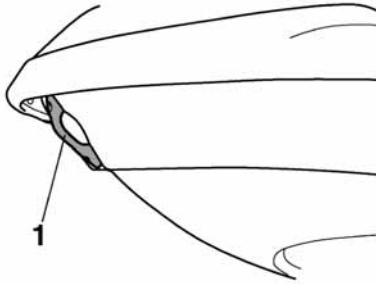

1 Baş taraf halkası

EWJ00810

⚠ UYARI

- Deniz motosikleti sadece acil bir durumda çekilmelidir.
- Çekme halatı, çeken tekne yavaşladığında deniz motosikleti ona çarpmayacak kadar uzun olmalıdır. Pratik kural, çekme halatının çeken tekne ile deniz motosikletinin toplam uzunluğunun üç katı uzunlukta olmasıdır.
- Çeken teknenin operatörü hızını asgari seviyede tutmalı ve trafiğe ve deniz motosikleti üzerindeki operatöre zarar verebilecek engellere dikkat etmelidir.

EJU37000

Suya batmış deniz motosikleti

Deniz motosikleti suya batmış ise veya suyla dolmuşsa, aşağıdaki işlemleri yapınız ve mümkün olduğu kadar çabuk Yamaha yetkili servisine başvurunuz. Bunu yapmamak ciddi motor arızasına yol açabilir!

Acil bir durumda:

- (1) Deniz motosikletini kıyıya çekiniz ve kıç taraftaki boşaltma tapalarını çıkartarak motor bölümündeki suyu boşaltınız. (Daha fazla bilgi için bkz. sayfa 59.)
Her bir eşya koyma bölümündeki suyu boşaltmak için, eşya koyma bölümü tahliye tapalarını çıkartınız.
- (2) Kıç taraftaki boşaltma tapalarını takınız.
- (3) Deniz motosikletini mümkün olduğu kadar kısa sürede Yamaha yetkili servisine götürerek muayene ettiriniz.

ECJ00790

DİKKAT:

Deniz motosikletinizi bir Yamaha yetkili servisine incelettirdiğinizden emin olunuz. Yoksa ciddi motor arızası oluşabilir.

İndeks

A		
Acil durumda yapılacak işlemler	100	
Akü kontrolü	93	
Akü takviyesi	101	
Akü	60, 81	
Alabora olmuş deniz motosikleti	74	
Ana bileşenler, yerleri	20	
Anahtarlar, sağ gidon	28	
Anahtarlar	64	
Analog hız göstergesi/takometre ve gösterge ışıkları	40	
Analog hız göstergesi/takometre	40	
Araç Kimlik Numarası (Craft Identification Number - CIN)	1	
Arıza bulma ve giderme tablosu	97	
Arıza bulma ve giderme	97	
Arka boşaltma tapalar	60	
B		
Bakım ve ayarlar	83	
Baş taraf aşağı	32	
Baş taraf halkası	33	
Baş taraf yukarı	32	
Benzin	53	
Bir iskeleden binme ve çalıştırma	71	
Birincil Kimlik (PRI-ID) numarası	1	
Bujiler, temizliği ve ayar	90	
Ç		
Çalışma sonrası bakım	78	
Çalıştırma gereksinimleri	12	
Çalıştırma öncesi kontrol listesi	55	
Çalıştırma öncesi kontrol noktaları	57	
Çalıştırma öncesi kontrolle	55	
Çekme kelepçeleri	33	
Çok amaçlı bilgilendirme merkezi	39, 65	
D		
Dalgalı suda kullanma	77	
Deniz motosikleti özellikleri	15	
Deniz motosikletini kullanabilecek kişi ile ilgili sınırlamalar	10	
Deniz motosikletinin çalıştırılması	70	
Deniz motosikletinin çekilmesi	103	
Deniz motosikletinin denize indirilmesi	66	
Deniz motosikletinin döndürülmesi	75	
Deniz motosikletinin durdurulması	76	
Deniz motosikletinin iskeleye yanaştırılması	77	
Deniz motosikletinin kıyıya çekilmesi	77	
Deniz motosikletinin kullanılması	68	
Deniz motosikletinin temizlenmesi	82	
Deniz motosikletinin terk edilmesi	68	
Deniz motosikletiniz ile ilgili bilinmesi gerekenler	68	
Deniz motosikletinizi kullanmayı öğrenmek	68	
Deniz motosikletinizin sorumluluğundan zevk alınız	19	
Depolama	80	
Derin suda binme ve çalıştırma	71	
Diğer etiketler	8	
Dijital hız göstergesi	42	
Dümen sistemi	29, 61	
E		
Emniyetli tekne kullanma kuralları	19	
Eşya koyma bölümleri	49	
G		
Gaz kolu	28, 61	
Gaz teli, kontrolü ve ayar	89	
Gazohol	53	
Gezi yardımı	37	
H		
Hava filtresi elemanı	88	
İ		
İçecek tutucu	51	
İşletim modunu seçme	35	
İşletim	65	
J		
Jet emişi ve çarkı temizlenmesi	100	
Jet emişi	63	
Jet nozulu açısı kontrolü	88	
K		
Kaldırma kolu	29	
Kıç mapa	33	
Kimlik numaraları	1	
Koltuk eşya koyma bölümü	50	
Koltuklar	24	
Kullanım/Operatör Klavuzu ve takım çantası	83	
Kumandalar ve diğer işlevlerin çalışması	24	
L		
"L-MODE" (düşük mod) gösterge lambası	42	
M		
Marş düğmesi	7	
Model bilgileri	2	
Motor acil durdurma anahtarı	27	
Motor acil durdurma kordonu	64	
Motor alıştırma	65	
Motor hararet uyarı göstergesi	44	
Motor bölümü	57	
Motor durdurma düğmesi	27	
Motor kaputu	25	
Motor kontrol uyarı göstergesi	45	

İndeks

Motor seri numarası	1	Torpedo gözü	50
Motor yağ seviyesi	57	Trim sistemi Hızlı Değişirme (QSTS) kolu	31
Motor yağı ve yağ filtresi	87	Trim Sistemi Hızlı Değişirme (QSTS)	63
Motor yağı	54	Tutma yeri	32
Motorun çalıştırılması	66		
Motorun stop edilmesi	68		
N		U	
"NO-WAKE MODU" düğmesi	28	"UNLOCK" (Kilit açık) gösterge lambası	41
No-wake modu	36	Uyarı etiketleri	4
		Uzaktan kumanda vericisi	26
O		Ü	
Omurga ve güverte	57	Üretici plakası	2
Ö		V	
Ön eşya koyma bölümü	49	Vites kablosu, kontrol etme	88
Önemli etiketler	3	Vites kolu ve geri hareket kapağı	62
Önerilen teçhizat	14	Vites kolu	30
P		W	
Periyodik bakım tablosu	85	"WARNING" (Uyarı) gösterge lambası	41
R		Y	
"RPM" (dev/dk) gösterge lambası	41	Yağ basıncı uyarı göstergesi	44
S		Yağlama noktaları	92
Sağ çok amaçlı gösterge ve işletim düğmeleri	46	Yağlama	81
"SET" (Ayar) düğmesi	28	Yakıt deposu kapağı	25
Seyir sınırlamaları	11	Yakıt deposu	87
Siğ sulardan binme ve çalıştırma	70	Yakıt enjeksiyon sistemi	95
Sigorta değişimi	102	Yakıt seviye göstergesi	43
Sintine	59	Yakıt seviyesi uyarı göstergesi	44
Soğutma sisteminin tatlı su ile temizlenmesi	80	Yakıt seviyesi	57
Soğutma suyu pilot çıkışları	28, 64	Yakıt sistemi kontrolü	87
Sol çok amaçlı gösterge ve işletim düğmeleri	42	Yakıt sistemi	81
"SPEED" (Hız) gösterge lambası	41	Yakıt tankı, doldurma	54
Su ayırıcı	58	Yakıt ve yağ	53
Su geçirmez bölüm	51	Yamaha Güvenlik Sistemi ayarları	34
Su kayağı yapma	17	Yamaha Güvenlik Sistemi	34
Su yollarında geri hareket	77	Yamaha Motor Yönetim Sistemi (YEMS)	34
Suya batmış deniz motosikleti	103	Yangın söndürücü	61
Süzülme hızı kontrolü	95	Yolcularla binme	69
		Yolcularla binme	72
T		Yukarı ve aşağı düğmeleri	28
Takviye kabloları, bağlantısı	101	Z	
Taşınması	79	Zaman saati/voltmetre	43
Tehlike bilgileri	15		
Tek başına binme	71		
Tekneye binme basamağı	33		

Yetkili Servis İstasyonları Listesi

YEDEK PARÇALARIN TEMİN EDİLEBİLECEĞİ VE YETKİLİ SERVİS İSTASYONLARI LİSTESİ MARMARA BÖLGESİ

- Servis Adı: **BURLA MAKİNA TİCARETİ VE YATIRIM A.Ş.**
Adres: Kurtuluş Deresi Cad. No: 23/A Dolapdere
Şehir: İSTANBUL
Telefon No: (0212) 256 49 50 / Dahili: 652
Fax No: (0212) 250 36 79
E-mail: yamahaparca@burla.com;yservis@burla.com
- Servis Adı: **SİSAM TİCARET**
Adres: Doğanbey Cad.Dere Sok. No: 6
Bostancı Sanayi Sitesi Kadıköy
Şehir: İSTANBUL
Telefon No: (0216) 574 58 44
Fax No: (0216) 574 58 45
E-mail: info@sisammarin.com
- Servis Adı: **GÖRKEM MOTOR**
Adres: E-5 Üzeri Fatih Mah. Boğaziçi Cad. No: 96
Büyüçekmece
Şehir: İSTANBUL
Telefon No: (0212) 883 78 97/98
Fax No: (0212) 883 78 99
E-mail: marine@gorkemmotor.com
- Servis Adı: **ŞOV MARİN**
Adres: Göksu Göztepe Yolu G-17 Sok. No: 19/ A
Anadoluhisarı
Şehir: İSTANBUL
Telefon No: (0216) 465 32 76
Fax No: (0216) 465 34 20
E-mail: info@sovmarin.com
- Servis Adı: **AKUA MOTOR**
Adres: Sahil Yolu Bulvarı No: 61
Kaynarca-Pendik
Şehir: İSTANBUL
Telefon No: (0216) 491 65 96
Fax No: (0216) 491 65 98
E-mail: leventbasak@gmail.com

Yetkili Servis İstasyonları Listesi

6. Servis Adı: **MOTO CROSS**
Adres: Panayır Mah.Bursa Cad. No: 20
Osmangazi
Şehir: BURSA
Telefon No: (0224) 211 64 89 - 90
Fax No: (0224) 211 64 62
E-mail: rsma-sukla@hotmail.com

İÇ ANADOLU BÖLGESİ

7. Servis Adı: **BURLA MAKİNA TİCARETİ ve YATIRIM A.Ş. ANKARA ŞUBE**
Adres: Tunalı Hilmi Cad. Kaysıhan 50/10-11
Kavaklıdere
Şehir: ANKARA
Telefon No: (0312) 417 25 73/417 34 81/417 11 26
Fax No: (0312) 417 09 71
E-mail: burla.ankara@burla.com

EGE BÖLGESİ

8. Servis Adı: **DENİZ SOĞUTMA MAK. ve YED. PAR. İNŞ.TUR.**
Adres: Camiikebir Mah. Yeni Sanayi Sitesi B-Blok 6. Sok. No: 4
Seferihisar
Şehir: İZMİR
Tel/Fax No: (0232)743 56 24
E-mail: denizsogutma@yahoo.com
9. Servis Adı: **MESUT DENİZ ARAÇLARI**
Adres: Yalı Mah. Müze Sok. No: 18
Erdek
Şehir: BALIKESİR
Tel/Fax No: (0266) 835 73 16
E-mail: mesutdaraclari@yahoo.com
10. Servis Adı: **ARSLAN DENİZ MOTOR SERVİSİ**
Adres: Sanayi Sitesi Sağlamlar Arkası Adalet Cad. No: 20
Edremit
Şehir: BALIKESİR
Telefon No: (0266) 373 50 70
Fax No: (0266) 373 50 67
E-mail: arslandenizmot@hotmail.com

Yetkili Servis İstasyonları Listesi

11. Servis Adı: **HORSE POWER**
Adres: Sanayi Sitesi A-B Blok No: 42
Kuşadası
Şehir: AYDIN
Tel/Fax No: (0256) 622 06 39
E-mail: horsepower_yamaha@hotmail.com
12. Servis Adı: **CEMSEL TURİZM ve OTO SAN. TİC. LTD. ŞTİ.**
Adres: Hisar Mah. İnönü Bulvarı No: 328/3
Didim
Şehir: AYDIN
Tel/Fax No: (0256) 811 39 99
E-mail: didimyamaha@hotmail.com
13. Servis Adı: **BODRUM SU SPORLARI**
Adres: Reisoğlu Hacı Halil Efendi Sok. No: 35
Bodrum
Şehir: MUĞLA
Telefon: (0252) 316 63 92
Fax No: (0252) 316 02 93
E-mail: bodrumyamaha@mynet.com
14. Servis Adı: **BLUES YACHTING**
Adres: İnönü Bulvarı No: 50
Göcek-Fethiye
Şehir: MUĞLA
Telefon No: (0252) 645 20 66
Fax No: (0252) 645 14 35
E-mail: echnic@bluesyachting.com
15. Servis Adı: **POSEDON MARİN**
Adres: Sanayi Sitesi No: 3
Fethiye
Şehir: MUĞLA
Telefon No: (0252) 612 12 64
Fax No: (0252) 612 57 34
E-mail: posedonmarin@hotmail.com
16. Servis Adı: **BOATMAR**
Adres: Ata Sanayi Sitesi D Blok No: 12
Marmaris
Şehir: MUĞLA
Telefon No: (0252) 419 01 07
Fax No: (0252) 419 10 82
E-mail: boatmar@hotmail.com

Yetkili Servis İstasyonları Listesi

AKDENİZ BÖLGESİ

17. Servis Adı: **MOTO CROSS**
Adres: Sanayi Sitesi Gazanfer Bilge Cad. No: 36
Alanya
Şehir: ANTALYA
Telefon: (0242) 515 10 58
Fax No: (0242) 515 24 85
E-mail: sabrisukla@hotmail.com
18. Servis Adı: **KALAYCI DENİZ MOTORLARI**
Adres: Akdeniz Sanayi Sitesi 5005. Sok. No: 7
Şehir: ANTALYA
Telefon No: (0242) 221 46 26
Fax No: (0242) 221 46 27
19. Servis Adı: **TANSAL MARİN**
Adres: Havaalanı Karşısı Pınarlı Cihadiye Mah. No: 79/15
Şehir: ANTALYA
Telefon No: (0242) 462 13 02
Fax No: (0242) 462 13 00
E-mail: info@tansalmarine.com

Kullanım Ömrü 10 Yıl'dır.

İTHALATÇI FİRMA
BURLA

Makina Ticareti ve Yatırım A.Ş.

Merkez:

Bankalar Caddesi No.: 23 34420 Karaköy - İstanbul/TÜRKİYE
Tel: (0212) 256 49 50 Faks: (0212) 238 98 26 - 253 22 88
e-posta: yamaha@burla.com, www.burla.com

Servis:

Kurtuluş Deresi Caddesi No: 23 Dolapdere - İstanbul
Tel: (0212) 238 52 97 Faks: (0212) 250 36 79
e-posta: yservis@burla.com, www.burla.com

ÜRETİCİ FİRMA

YAMAHA MOTOR CO., LTD
1400 Nippashi, Hamamatsu, Shizuoka
432-8058 JAPAN

Tel: 81-53-441-4266

Fax: 81-53-442-5002

Web: www.yamaha-motor.co.jp
